

nn3535

- LED Lichtleiste mit Sensorschalter
- LED light-bar with sensor switch
- Striscia luminosa a LED con interruttore a sensore
- LED Lichtbalk met sensorschakelaar
- Barre lumineuse LED avec interrupteur à capteur
- Listwa świetlna LED z czujnikiem

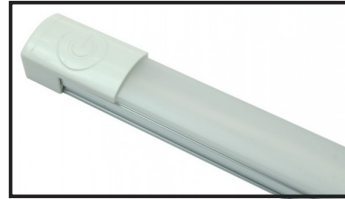
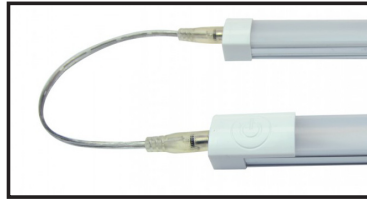
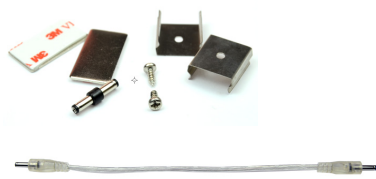
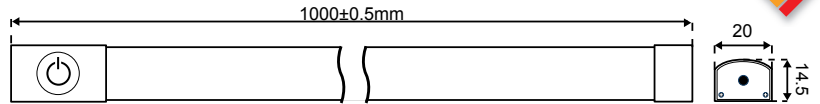

Spezifikationen LED - Netzteil  
 Specifications LED - power supply  
 Specifiche LED - Alimentazione  
 Specificaties LED - voeding  
 Spécifications LED - bloc d'alimentation  
 Specyfikacje Dioda LED - Zasilacz

Installation | 3-Fachinstallation  
 Installation | 3 way mount  
 Installazione | Attacco a 3 vie  
 Installatie | 3-voudige houder  
 Installation | Support triple  
 Instalacja | Mocowanie w 3 kierunkach

Kurz drücken - An/Aus  
 Short press - On/Off  
 Pressione breve - accensione / spegnimento  
 Pression courte - Marche/Arrêt  
 Kort drukken - Aan/Uit  
 Krótkie naciśnięcie - Włącz/Wyłącz

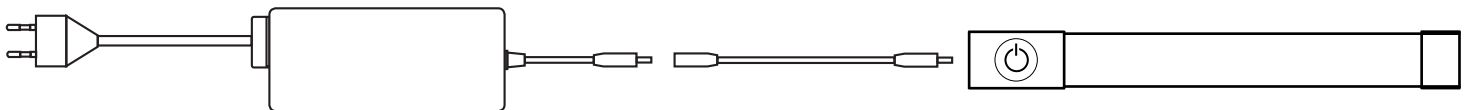
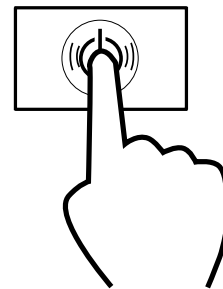
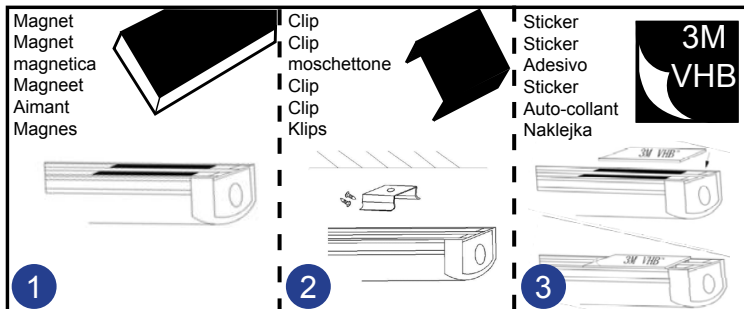

4

**DE - Sicherheits- und Entsorgungshinweise**

- Leuchteninstallation nur bei unterbrochener Stromversorgung vornehmen.
- Beschädigte Leuchten nicht verwenden.
- LED-Leuchten nur gemäß des Lampenherstellers einsetzen und betreiben. Zulässige Spannung und Leistungsangabe des Leuchtmittels unbedingt beachten. Über- bzw. Unterschreitung können die LED-Leuchte beschädigen.
- Für den Betrieb mit Dimmern oder anderen elektronischen Steuerungen sollte unbedingt eine Elektrofachkraft hinzugezogen werden.
- Defekte Leuchten nicht über den Hausmüll entsorgen.
- Rücknahme über die öffentlichen Sammelstellen.

**NL - Veiligheids- en verwijderingsaanwijzingen**

- LED-lampen alleen vervangen wanneer stroomtoevoer is uitgeschakeld.
- Geen beschadigde LED-lampen gebruiken.
- LED-lampen uitsluitend aanbrengen en gebruiken conform aanwijzingen van de fabrikant. Toegestane spanning en vermogen van de lamp absoluut aanhouden. Bij te hoge of te lage spanning kan dit beschadiging van de LED-lampen tot gevolg hebben.
- Voor gebruik van dimmers of andere elektronische besturingen dient u zich steeds tot een electricien te wenden.
- LED-lampen niet via het huisvuil verwijderen.
- Verwijdering via de openbare inzamelpaatsen.

**GB - Safety and disposal instructions**

- LED-luminaires should only be replaced if the power has been disconnected.
- Do not use damaged luminaires.
- LED-luminaires should only be installed and used according to the manufacturer's instructions. Permissible voltage and power rating of the lamp must be observed without fail. Values below or above the limit can damage the LED-luminaires.
- If used with dimmers or other electronic control systems, a qualified electrician should be consulted.
- No disposal of defective luminaires with household waste.
- Return via public collection points.

**F - Conseils de securite et de recyclage**

- N'installez le luminaire que lorsque l'alimentation électrique est interrompue.
- Ne pas utiliser d'elements lumineux endommages.
- N'installez et n'utilisez des LED que conformément aux instructions du fabricant de la luminaires. Respecter impérativement la tension maximale d'utilisation et les indications de puissance nominale de l'element lumineux. Des tensions superieures comme inferieures peuvent endommager la luminaires LED.
- Pour l'installation de variateurs ou autres commandes électroniques, il est impératif de faire appel a un electricien.
- Ne pas jeter les elements lumineux endommages dans les ordures menageres.
- Les jeter dans les points de collecte publics.

**I - Istruzioni di sicurezza e smaltimento**

- Interrompere l'alimentazione per sostituire le lampadine.
- Non utilizzare lampade danneggiate.
- Per le lampade LED seguire solo le indicazioni del produttore relative all'inserimento e al funzionamento. Rispettare scrupolosamente il voltaggio e le indicazioni di potenza delle lampadine. Sovratensione o sottotensione possono danneggiare le lampadine LED.
- Per l'utilizzo del dimmer o altri sistemi di controllo elettronici consultare sempre l'elettricista.
- Le lampadine difettose non devono essere smaltite con i rifiuti domestici.
- Devono essere portate agli appositi punti di raccolta pubblici.

**PL - Wskazówki dotyczące bezpieczeństwa i utylizacji**

- Wymianę żarówki należy przeprowadzać wyłącznie przy odciętej dopływie prądu.
- Nie używać uszkodzonych środków świetlnych.
- Używać środków świetlnych LED i eksploatować je wyłącznie zgodnie ze wskazówkami producenta lampy. Należy koniecznie uwzględnić napięcie i moc źródła świetlnego. Przekroczenie lub nieosiągnięcie tych wartości może doprowadzić do uszkodzenia źródła świetlnego LED.
- W przypadku eksploatacji ze ściemniaczami lub innymi elektronicznymi urządzeniami sterowniczymi należy koniecznie zasięgnąć porady specjalisty-elektryka.
- Uszkodzonych środków świetlnych nie należy wyrzucać wraz z odpadami z gospodarstw domowych.
- Należy je zwrócić w punkcie zbiórki urządzeń elektrycznych i elektronicznych.

