

○ nn3527

⊗ nn3528

LED-Panel

LED panel

Pannello LED

LED-paneel

Panneau LED

Panel LED

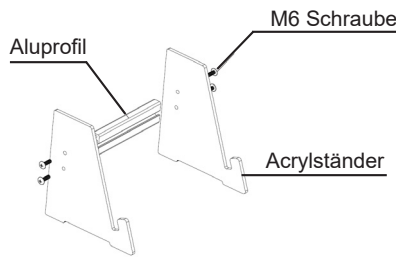

○ A,B,C (406,54,9)

⊗ A,B,C (507,54,9)

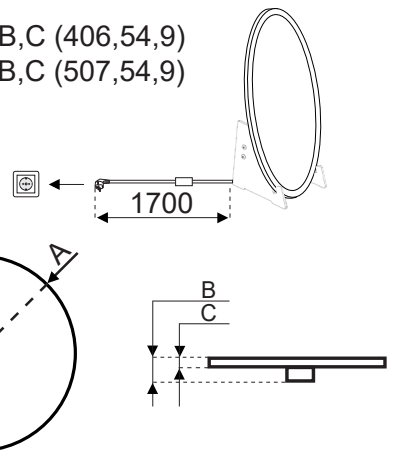

Technische Spezifikationen
Technical specifications
Specifiche tecniche
Technische specificaties
Spécifications techniques
Especificaciones técnicas

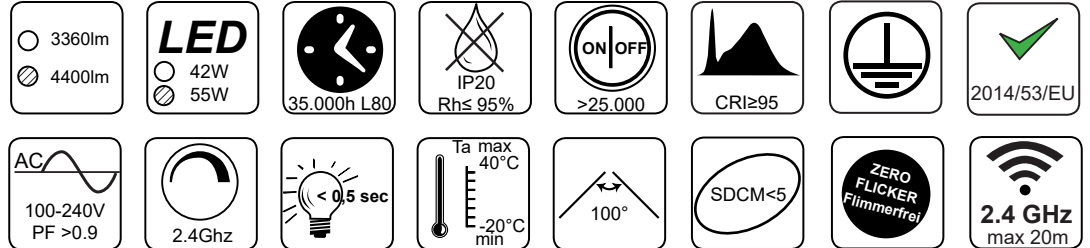

Jeder Controller hat seine eigene ID Nummer. Die ID-Nummern können programmiert/ kopiert werden, um Leuchtengruppen zu bilden. Es können max. 99 Gruppen gebildet werden. Es gibt keine Beschränkung für die Anzahl der Leuchten in einer Gruppe.

Festlegen der Gruppe
Schalten Sie die Spannungsversorgung ein und drücken Sie innerhalb 10 Sekunden eine Nummer (max. 99) und anschließend die ID-Taste und wiederholen Sie diesen Vorgang, um die ID des Controllers festzulegen. (Nummer, ID, Nummer, ID) Die Leuchte blinkt zur Bestätigung. Schalten Sie die Spannungsversorgung innerhalb von 10 Sekunden wieder ab, um die gewünschte ID-Nummer zu speichern.

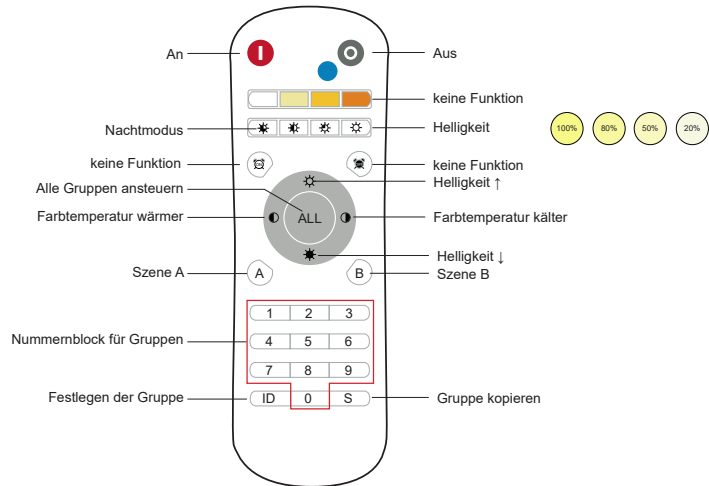

Beispiel
Gruppe 1: [1] → [ID] → [1] → [ID] → 1x blinken → Spannungsversorgung trennen
Gruppe 2: [2] → [ID] → [2] → [ID] → 1x blinken → Spannungsversorgung trennen
Zeitspanne: ... max. 10 Sekunden ... max. 10 Sekunden ...

Szenenmodus
Der Controller kann 2 voreingestellte Szenen abspeichern. Wählen Sie die festgelegte ID der Leuchte an und schalten Sie A oder B, um die Einstellungen zu speichern. Die Leuchte blinkt einmal und speichert die Einstellung.

Gruppe kopieren
Diese Funktion ermöglicht eine Ansteuerung der Leuchte mit mehreren Fernbedienungen. Drücken und halten Sie die S-Taste zu kopierenden Fernbedienung und die „An“ Taste der angelernten Fernbedienung gleichzeitig für 6 Sekunden. Der Indikator auf der Fernbedienung blinkt 3x und speichert die ID Nummer.

Funktion zurückstellen
Um die Einstellung wieder zurückzustellen drücken und halten Sie „S“ und „ALL“ gleichzeitig für 6 Sekunden. Der Indikator auf der Fernbedienung blinkt 3x und löscht die ID Nummer.

Nachtmodus
Drücken Sie * , bei ausgeschaltetem Zustand, um den Nachtmodus zu aktivieren.

Zirkelmodus
Drücken Sie nacheinander [] [] [] [] (links, rechts, oben, unten), um den Zirkelmodus zu aktivieren.

Spezifikationen Versand
Specifications Shipping
Specifiche Spedizione
Specificaties Verzending
Spécifications Livraison
Especificaciones de envío

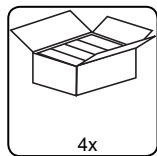
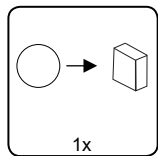

Zolltarifnummer
Customs tariff number
numero della tariffa doganale
douanetariefnummer
numéro de tarif douanier
numer taryfy celnej
94051098900

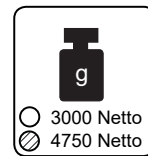

DE - Sicherheits- und Entsorgungshinweise

- Leuchteninstallation nur bei unterbrochener Stromversorgung vornehmen.
- Beschädigte Leuchten nicht verwenden.
- LED-Leuchten nur gemäß den Hinweisen des Herstellers einsetzen. Zulässige Spannung und Leistungsangabe des Leuchtmittels unbedingt beachten. Über- bzw. Unterschreitung können die LED-Leuchte beschädigen.
- Für den Betrieb mit Dimmern oder anderen elektronischen Steuerungen sollte unbedingt eine Elektrofachkraft hinzugezogen werden.
- Die Leuchte sollte regelmäßig gereinigt werden für eine lange Lebensdauer.
- Defekte Leuchten nicht über den Hausmüll entsorgen.
- Rücknahme über die öffentlichen Sammelstellen.

GB - Safety and disposal instructions

- LED-luminaires should only be replaced if the power has been disconnected.
- Do not use damaged luminaires.
- LED-luminaires should only be installed and used according to the manufacturer's instructions. Permissible voltage and power rating of the lamp must be observed without fail. Values below or above the limit can damage the LED-luminaires.
- If used with dimmers or other electronic control systems, a qualified electrician should be consulted.
- The lamp should be cleaned regularly for a long lifetime.
- Installation by a qualified electrician only.
- No disposal of defective luminaires with household waste.
- Return via public collection points.

I - Istruzioni di sicurezza e smaltimento

- Interrompere l'alimentazione per sostituire le lampadine.
- Non utilizzare lampade danneggiate.
- Per le lampade LED seguire solo le indicazioni del produttore relative all'inserimento e al funzionamento. Rispettare scrupolosamente il voltaggio e le indicazioni di potenza delle lampadine. Sovratensione o sottotensione possono danneggiare le lampadine LED.
- Per l'utilizzo del dimmer o altri sistemi di controllo elettronici consultare sempre l'elettricista.
- La lampada deve essere pulita regolarmente per una lunga durata.
- Le lampadine difettose non devono essere smaltite con i rifiuti domestici.
- Devono essere portate agli appositi punti di raccolta pubblici.

NL - Veiligheids- en verwijderingsaanwijzingen

- LED-lampen alleen vervangen wanneer stroomtoevoer is uitgeschakeld.
- Geen beschadigde LED-lampen gebruiken.
- LED-lampen uitsluitend aanbrengen en gebruiken conform aanwijzingen van de fabrikant. Toegestane spanning en vermogen van de lamp absoluut aanhouden. Bij te hoge of te lage spanning kan dit beschadiging van de LED-lampen tot gevolg hebben.
- Voor gebruik van dimmers of andere elektronische besturingen dient u zich steeds tot een elektricien te wenden.
- De lamp moet regelmatig worden gereinigd voor een lange levensduur.
- LED-lampen niet via het huisvuil verwijderen.
- Verwijdering via de openbare inzamelplaatsen.

F - Conseils de securite et de recyclage

- N'installez le luminaire que lorsque l'alimentation électrique est interrompue.
- Ne pas utiliser d'elements lumineux endommages.
- N'installer et n'utiliser des LED que conformément aux instructions du fabricant de la luminaires. Respecter impérativement la tension maximale d'utilisation et les indications de puissance nominale de l'element lumineux. Des tensions superieures comme inferieures peuvent endommager la luminaires LED.
- Pour l'installation de variateurs ou autres commandes électroniques, il est impératif de faire appel a un electricien.
- La lampe doit être nettoyée régulièrement pour une longue durée de vie.
- Ne pas jeter les elements lumineux endommages dans les ordures menageres.
- Les jeter dans les points de collecte publics.

ES - Instrucciones de seguridad y eliminación

- Instale las luminarias únicamente con la fuente de alimentación desconectada.
- No utilice luminarias dañadas.
- Utilice únicamente las luminarias LED de acuerdo con las instrucciones del fabricante. Es imprescindible respetar la tensión y la potencia admisibles de la fuente de luz. Sobrepasar o quedar por debajo de estos valores puede dañar la luminaria LED.
- Para el funcionamiento con reguladores de intensidad u otros controles electrónicos, debe consultarse a un electricista cualificado.
- La luminaria debe limpiarse regularmente para que tenga una larga vida útil.
- No elimine las luminarias defectuosas con la basura doméstica.
- Recójalas a través de los puntos de recogida públicos.

